

記号	年月日	訂正事項	担当	審査

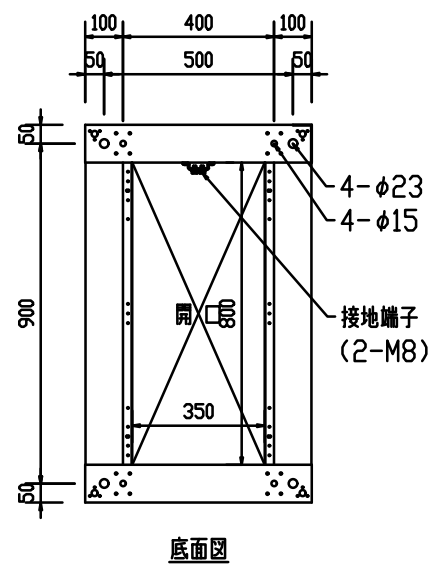
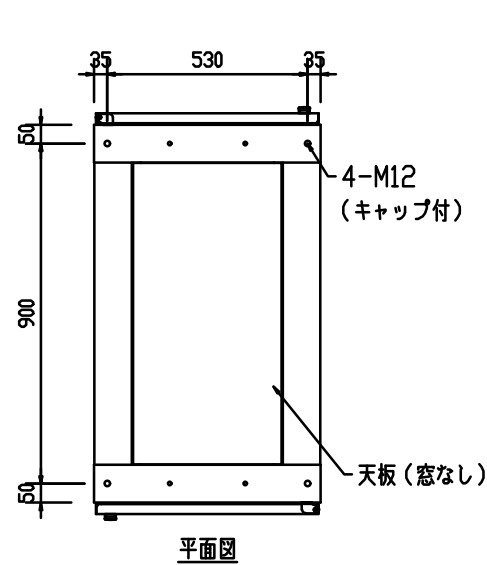

本体仕様

W 600

D 1000 (扉含め1060)

H 700

塗装色: 黒 半艶 or 黒 艶有 or フォームベージュ (焼付塗装)

本体枠: スチール製 接地端子 (M8グリーンボルト2本) 付

天板: 窓なし ×1枚

マウントアングル: 12U EIA規格 ケージナット仕様 ×4本

(オプション)

扉: パンチング窓 (ハニカム) ×2枚

側面パネル: 固定式 ×2枚

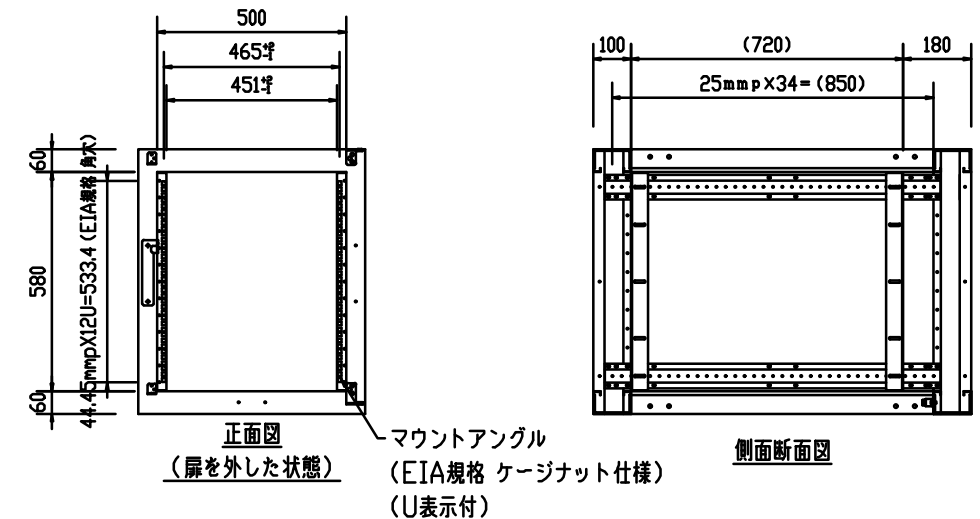
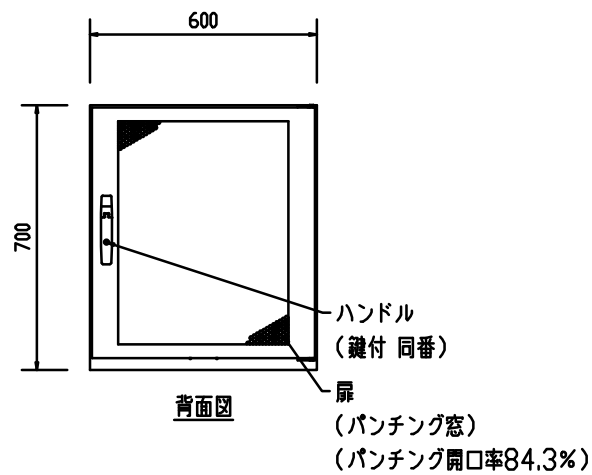
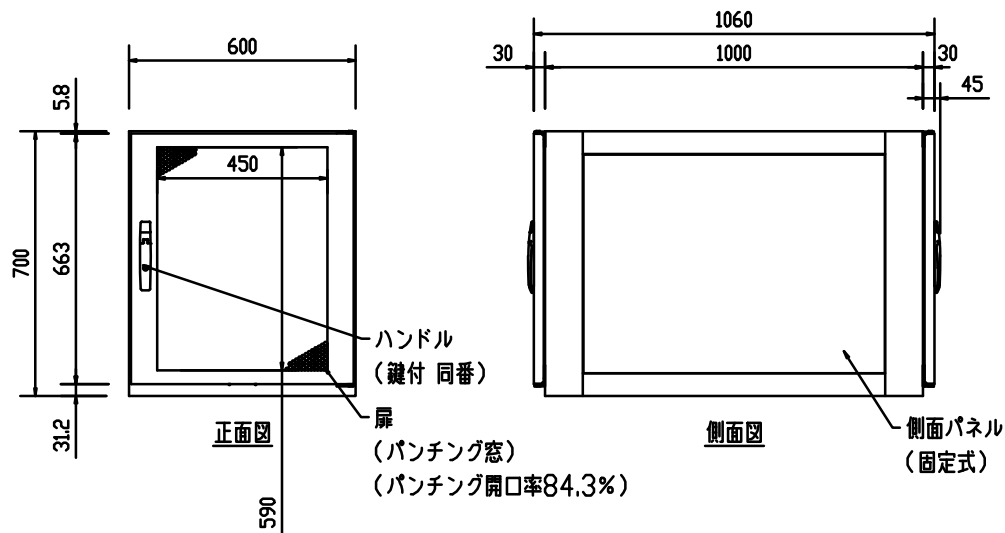
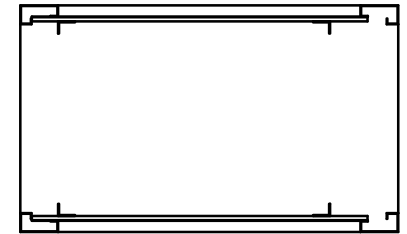

設計	製図	検図	承認

御承認印

品番	数量	部品名	表面処理	材料・材質	寸法・他	重量g
尺度	1/20 (A3)	製図	17.02.24	投影法	汎用ラック	
FSR-SH(SI)6070E (基本構成+オプション構成)						
外観図						

