

記号	年月日	訂正事項	担当	審査

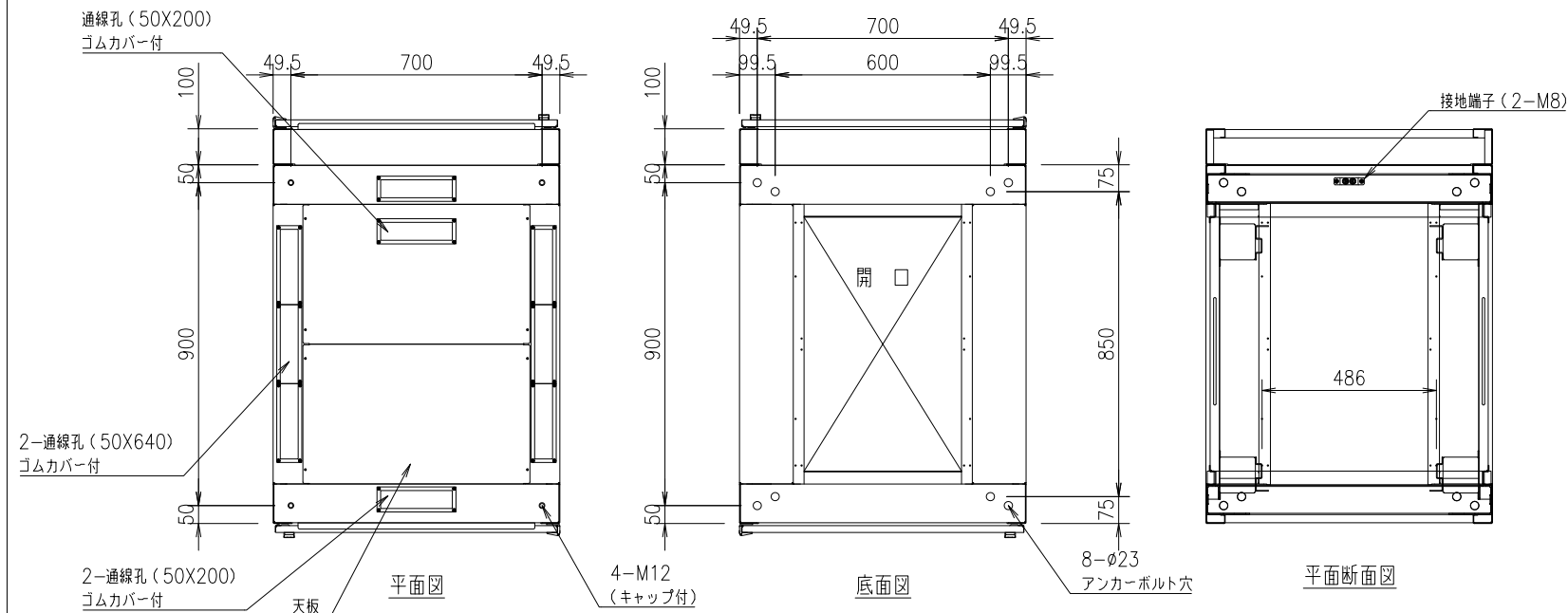

本体仕様

W 800 (799)

D 1100 (扉含め1150)

H 2310

塗装色: 白or黒 半艶or黒 艶有orフォームベージュ (焼付塗装)

本体枠: スチール製 接地端子 (M8グリーンボルト2本) 付

拡張フレーム: スチール製 D100

扉: パンチング窓 (ハニカム) ×2枚

側面パネル: 固定式 ×2枚

天板: 通線孔付き ×1枚

マウントアングル: 50U EIA規格 ケージナット仕様 ×4本

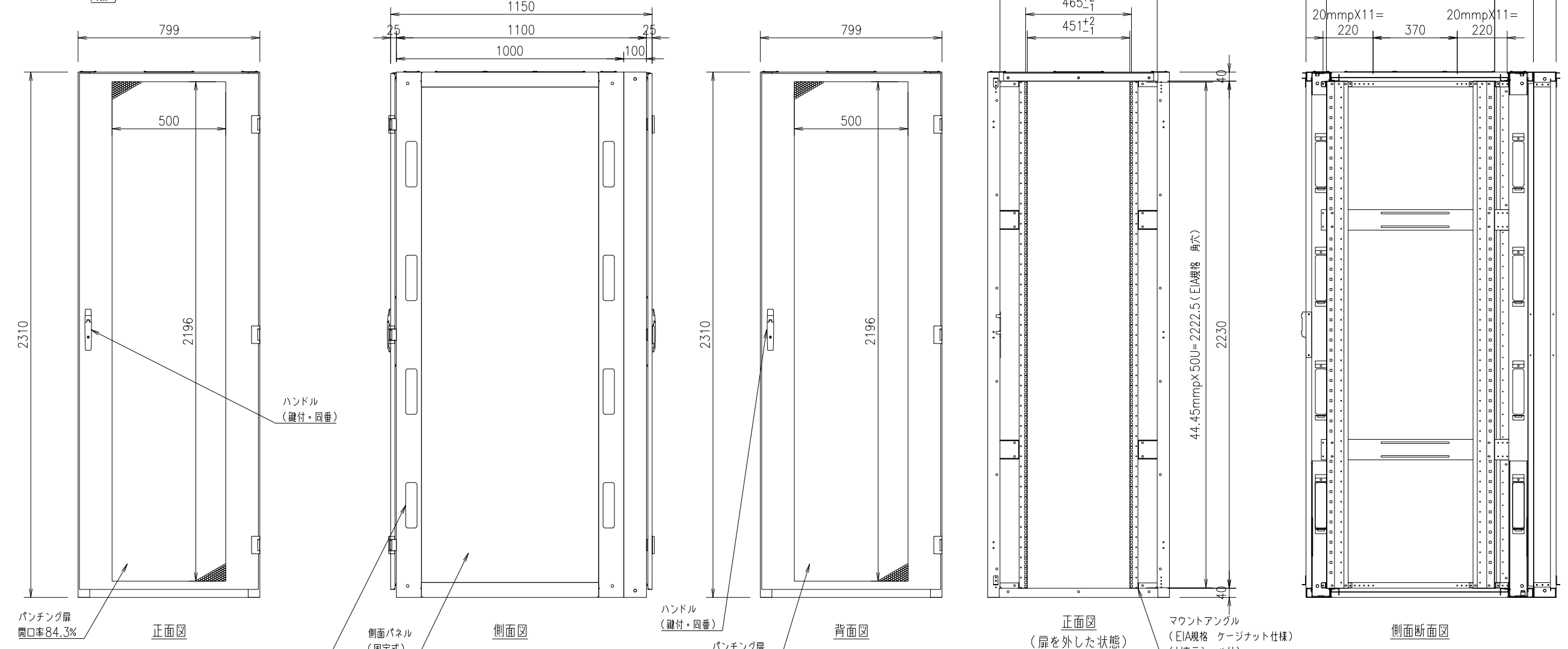

設計	製図	検図	承認

御承認印



品番	数量	部 品 名	表面処理	材料・材質	寸 法 ・ 他	重量g
					データセンターラック	
					FSR-DERF (DILF) 8231E-C (基本構成)	
					外観図	