

ジョイントアーム

※1: モニターの厚みや画面サイズが大きい場合、表記の耐荷重値より性能が下がる場合があります。 ※2: VESA100×100は付属の変換金具を使用します。

モニターを壁面やポールなどへ取り付けられるアーム。
豊富なラインナップの中から選択可能です。



▲FFP-PV-31WRO 設置例

アームの角度調節が可能

小型形状でありながら、モニターの角度を微調節することができます。

※調節可能な向きは型番により異なりますので、用途に応じて製品を選択してください。

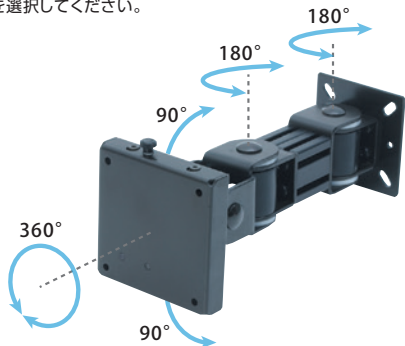

着脱が容易なワンタッチリリース機能

ドライバー等の工具を使わずに、ワンタッチでモニターの取り付け・取り外しが可能です。

■モニター取付方法

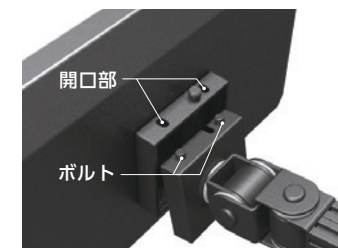

モニターに取り付けた金具の開口部を、上部両サイドのボルトに引っ掛けて押し込めば固定完了です。

■モニター取外方法



つまみを上方向に引いた状態のままモニターを持ち上げます。

OPTION

垂直面用アルミレール (縦横兼用)

壁面などのアームの取付位置を微調節できる専用レールです。
※取り付けにはアルミレール直付プレートが必要となります。

■垂直面用アルミレール

【L600mmタイプ】FTK-XYA600

【L1000mmタイプ】FTK-XYA1000

■ジョイントアーム専用アルミレール直付プレート

FFP-PV-PAXY

オープン価格

アルミレール

数種類のアームが混在するなど、重量のかかる場合に使用する強度のあるアルミレールです。

オープン価格

●レール厚さ：40mm

ポールマウントクランプ

アームをポールに取り付ける際に使用するクランプです。ポールのタテ方向に対して微調節ができます。

FFP-PJC2

オープン価格

※オプションはすべて出荷時にアーム本体と組み合わせとなります。詳細はお問い合わせください。

スタンダードタイプ

耐荷重 **9kg**
VESA 変換金具 同梱
RoHS 指令準拠

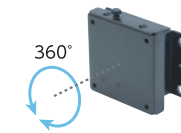

FFP-PV-10WRO

オープン価格

- VESA：75×75, 100×100※2
- 質量：約1.2kg
- 付属品：モニター取付ネジ

縦横回転 左右可動
左右角度調節 前後傾斜

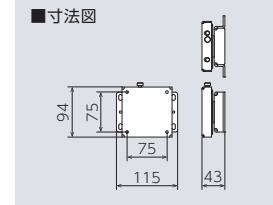

2軸タイプ

耐荷重 **9kg**
VESA 変換金具 同梱
RoHS 指令準拠

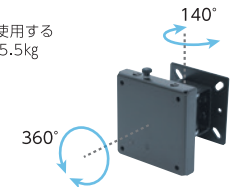

FFP-PV-20WRO

オープン価格

- VESA：75×75, 100×100※2
- 質量：約1.4kg
- 付属品：モニター取付ネジ

縦横回転 左右可動
左右角度調節 前後傾斜

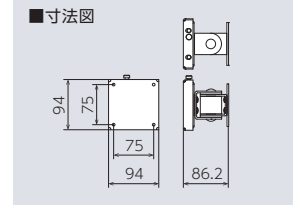

3軸タイプ

耐荷重 **5.5kg**
VESA 変換金具 同梱
RoHS 指令準拠

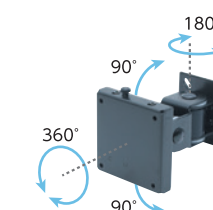

FFP-PV-30WRO

オープン価格

- VESA：75×75, 100×100※2
- 質量：約1.6kg
- 付属品：モニター取付ネジ

縦横回転 左右可動
左右角度調節 前後傾斜

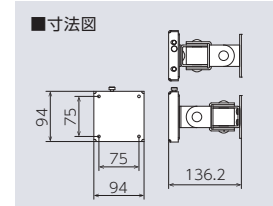

4軸タイプ

耐荷重 **5.5kg**
VESA 変換金具 同梱
RoHS 指令準拠

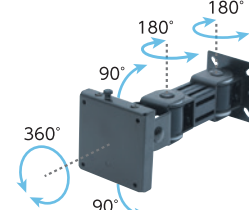

FFP-PV-31WRO

オープン価格

- VESA：75×75, 100×100※2
- 質量：約1.9kg
- 付属品：モニター取付ネジ

縦横回転 左右可動
左右角度調節 前後傾斜

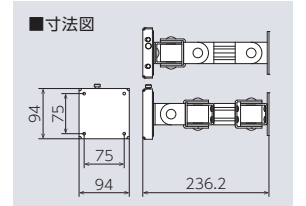

4軸 ロングタイプ

耐荷重 **5.5kg**
VESA 変換金具 同梱
RoHS 指令準拠

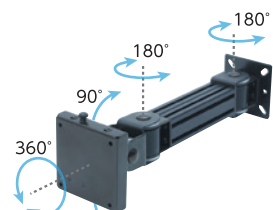

FFP-PV-32WRO

オープン価格

- VESA：75×75, 100×100※2
- 質量：約2.1kg
- 付属品：モニター取付ネジ

縦横回転 左右可動
左右角度調節 前後傾斜

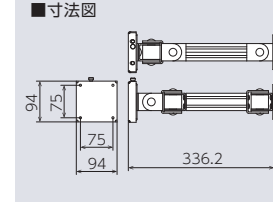

3軸 高荷重タイプ

耐荷重 **9kg**
VESA 変換金具 同梱
RoHS 指令準拠

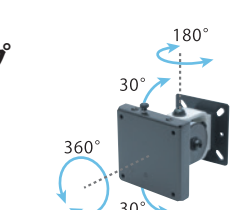

FFP-PV-30W-18RO

オープン価格

- VESA：75×75, 100×100※2
- 質量：約1.1kg
- 付属品：モニター取付ネジ

縦横回転 左右可動
左右角度調節 前後傾斜

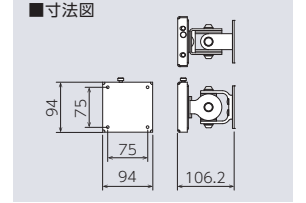

4軸 高荷重タイプ

耐荷重 **9kg**
VESA 変換金具 同梱
RoHS 指令準拠

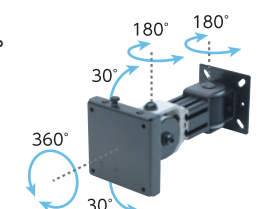

FFP-PV-31W-18RO

オープン価格

- VESA：75×75, 100×100※2
- 質量：約1.4kg
- 付属品：モニター取付ネジ

縦横回転 左右可動
左右角度調節 前後傾斜

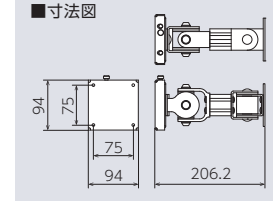

取付穴寸法

